

CORPORATE BROCHURE

HYUNDAI SUNGWOOLITE



EXPANDING OUR STAR



HYUNDAI SUNGWOOLITE

OVERVIEW

CHAIRMAN'S MESSAGE	03
VISION & PHILOSOPHY	04
JOURNEY of HYUNDAI SUNGWOOLITE	05
COMPANY ORGANIZATION	07
SALES & PARTNERS	09

CORE COMPETENCE

AUTOMOTIVE BATTERIES	13
INDUSTRIAL BATTERIES	15
MANUFACTURING PROCESS	17
RESEARCH & DEVELOPMENT	21
MOTORSPORTS	23

EXPANDING OUR STAR

보다 넓은 무대가 현대성우솔라이트를 기다립니다.
보다 큰 내일을 향한 열정으로 새로운 역사를 만들어갑니다.
미래를 예측하고 준비해온 시간을 자양분 삼아
더 새롭게 빛나는 혁신의 별로 도약하겠습니다.

CHAIRMAN'S MESSAGE

**기본에 충실한 한결같은 모습으로,
고객과 함께 성장하기 위해
꾸준히 도전하고 혁신하겠습니다.**

기본에 충실합니다

1979년 설립한 경원산업이 모태인 현대성우솔라이트는 기술집약적인 배터리 제품의 개발과 생산을 통해 성장을 거듭해왔습니다.

글로벌 시대에 발맞추어 해외시장 네트워크를 구축하고 판로 개척과 기술 혁신을 거듭하는 현대성우솔라이트의 최우선 명제는 '기본에 충실하자'입니다. 수많은 도전에 성공하고 고객감동을 실현하기 위한 기본은 품질과 신뢰입니다. 현대성우솔라이트는 기술 개발을 통해 더 나은 제품으로 고객감동을 실현하고 더 건실하고 믿음직한 기업이 되기 위해 늘 한결같이 '기본'에 충실하겠습니다.

더 나은 내일을 약속합니다

창사 이래 꾸준히 기술력 향상과 매출 성장을 바탕으로 양적 성장과 질적 성장을 지속해온 현대성우솔라이트는 모빌리티 생활의 발전을 위해 '더 나은 내일'을 준비하고 있습니다. 현대사회는 4차 산업 혁명을 비롯하여 자동차 산업뿐만 아니라 산업 전반에 걸쳐 패러다임의 전환속도가 빠르기에 변화와 혁신은 더 이상 선택이 아닌 필수입니다.

현대성우솔라이트는 급변하는 외부환경에 발 빠르게 적응하고 더 나아가 변화를 주도할 수 있도록 시장상황과 고객의 니즈를 예의주시하고 연구개발을 강화하여 신기술 개발과 신사업 개척에 도전하고 있습니다. 모빌리티 생활에 새로운 가치를 불어넣고 미래시장을 주도하며 환골탈태하기 위한 노력은 내일도 계속될 것입니다.

'나'보다 '우리', 함께 성장하겠습니다

현대성우솔라이트는 사회적 책임을 다하며 인간존중의 가치를 실현합니다. 사회와 환경을 고려한 윤리경영, 노사화합의 상생경영, 협력관계를 바탕으로 한 동반성장 등을 통해 지속 가능한 발전을 추구합니다. 지역사회, 더 나아가 국가와 연계하여 경제적 가치와 사회적 가치를 동시에 창출하며 '나'보다 '우리'를 생각하며 함께 성장하고 있습니다.

고객, 기업, 지역사회, 국가 더 나아가 지구촌에 이르기까지 긍정적 영향력을 미치는 기업으로 끊임없이 성장하고 도전할 것을 약속드립니다. 감사합니다.

현대성우솔라이트 주식회사

회장 정몽용

VISION & PHILOSOPHY

**인간 존중에서 출발한 기업 철학,
고객 감동을 향한 소명 의식으로
생활을 보다 윤택하게,
기술을 더욱 가치있게 만들겠습니다.**

MISSION - 신기술·신사업 개척

세계적인 자동차 산업체로서의 기반을 확고히 다져온 현대성우솔라이트는 인간 존중과 도전 정신으로 우리 삶에 꼭 필요한 세계 정상급의 자동차 부품 전문 기업으로 거듭나고 있습니다. 이익을 따지기보다 우리 삶에 꼭 필요한 기술인지를 고민하고, 단 한 명의 고객까지도 만족하고 감동할 수 있도록 완벽한 제품과 서비스를 위해 최선을 다합니다.

PHILOSOPHY - 新 가치창조

현대성우솔라이트는 끊임없는 도전 정신과 인재 경영으로 고객 감동을 실현합니다. 인간과 환경을 이롭게 하는 혁신적인 기술을 개발하고, 그러한 기술과 제품을 통해 행복과 번영의 새로운 가치를 창조합니다. 눈에 보이지는 않지만 삶의 토대와 기초가 되는 단단한 가치들이 현대성우솔라이트의 기술과 제품에 담겨 있습니다.

VISION - Be the One Automotive Company

현대성우솔라이트는 함께하는 내일을 생각합니다. 자동차 산업에 없어서는 안 되는 새로운 기술과 우리의 생활에 편리함, 안전을 제공하기 위해 끊임없이 개척하고 연구하며 우리 삶의 아름다운 진화를 추구합니다. 생활을 보다 윤택하게, 기술을 더욱 가치 있게 만드는 일, 현대성우솔라이트가 앞장서겠습니다.

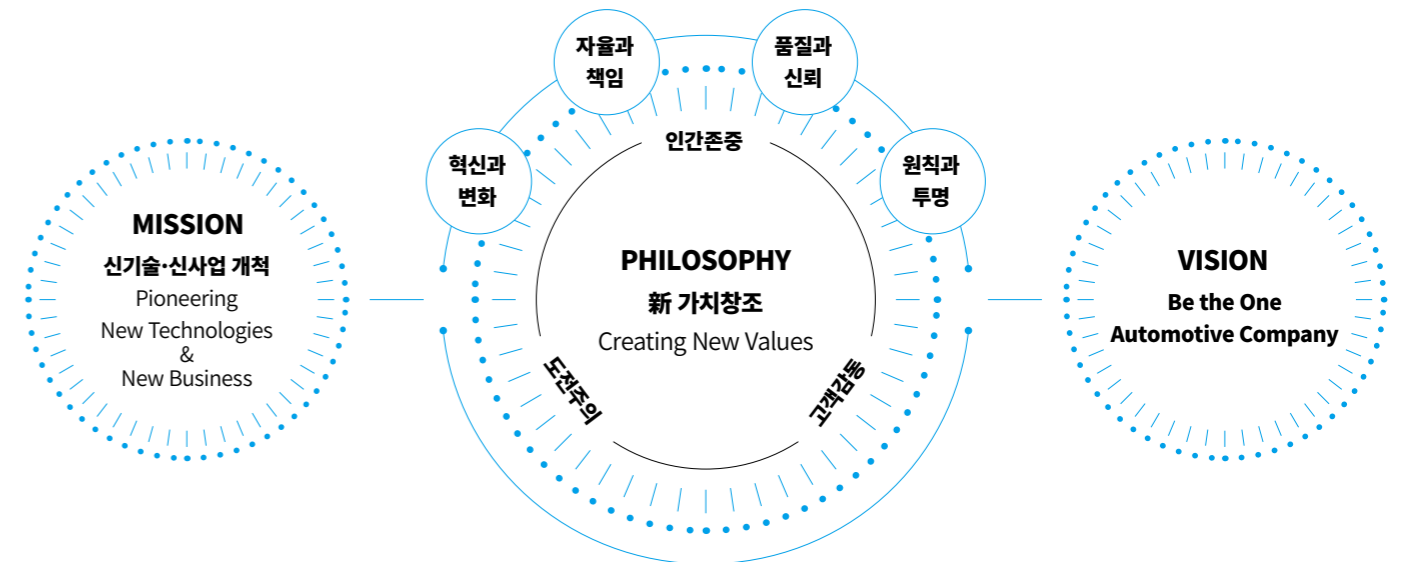

JOURNEY of HYUNDAI SUNGWO SOLITE

변화와 혁신으로 자동차 부품 산업의 진화를 이끌어갑니다. 멈춤없이 성장해온 지난 역사를 바탕으로 보다 크고 새로운 도전을 이어가겠습니다.

1979~1999

- 1979.02 경원산업(주) 설립
- 1981.02 현대자동차 납품 및 순정품 지정
- 1982.06 자동차용 납축전지 KS표시 인증 취득
- 1987.11 1천만불 수출탑 수상
- 1992.08 중앙기술연구소 설립
- 1993.11 전기차용 축전지 공동개발(Ovonics社 기술 제휴)
- 1993.12 연간 500만 대 생산시설 확장
- 1994.11 ISO 9001 인증 취득
- 1994.12 밀폐 고정형 납축전지 UL마크 인증 취득
- 1995.10 밀폐 고정형 납축전지 KS표시 인증 취득
- 1997.11 경주공장 준공
- 1999.01 HQS9002 인증 취득(현대자동차)

2000~2009

- 2000.01 경원산업(주), 현대에너지셀(주)로 상호변경
- 2000.06 성우USA 설립 (現 현대성우오토USA)
- 2000.10 QS 9000 인증 취득
- 2001.05 지게차(Agricultural)용 납축전지 조립 및 양산
- 2003.10 ISO/TS 16949 품질 시스템 인증 취득
ISO14001 환경 시스템 인증 취득
- 2005.03 방산용 NI-MH 전지 개발 완료
- 2008.07 현대/기아 1차 협력업체 품질평가 4.5STAR 취득
- 2009.01 성우오토모티브(주)로 피합병

2010~2020

- 2010.01 경주공장 환경표지인증서 취득
- 2011.04 일본 동경 지점 개설
- 2012.04 연간 660만 대 생산시설 확장
- 2013.05 현대성우오토모티브코리아(주)로 상호 변경
- 2015.02 연구사무동 준공
- 2015.03 연간 730만 대 생산시설 확장
중앙일보 주관 '한국을 빛낸 창조경영' 지속가능경영 부문 2년 연속 수상
- 2015.05 현대성우솔라이트(주)로 상호변경
- 2015.09 현대성우신소재(주) 설립
- 2016.07 솔라이트 배터리, 한국능률협회 주관 'The Proud 고객가치 최우수 상품' 3년 연속 선정
- 2019.04 동아일보 주관 솔라이트 인디고 레이싱 스포츠 마케팅 관련 '코틀러 어워즈' 마케팅 액셀런스 선정
- 2021.08 솔라이트 배터리, 한국소비자포럼 주관 '올해의 브랜드 대상' 자동차 배터리 부문 2년 연속 1위 선정
- 2022.03 솔라이트 배터리, 브랜드스타 주관 '대한민국 브랜드스타' 자동차 배터리 부문 브랜드 가치 4년 연속 1위 선정



BOOST UP LIFE
SOLITE
솔라이트배터리

5 HYUNDAI SUNGWO SOLITE
현대성우솔라이트

MADE IN KOREA

BOOST UP LIFE
SOLITE
솔라이트배터리
CORPORATE BROCHURE

현대성우솔라이트

COMPANY ORGANIZATION

혁신과 도전 정신을 발판으로 국내 각 사업 부문은 내실을 갖춘 확장을 도모하고 있습니다. 분야별 최고 인력들과 함께 혁신과 성장의 미래를 이끌어갑니다.

현대성우솔라이트는 급변하는 외부환경에 능동적으로 대처하고, 변화와 혁신에 유연한 조직구조로 글로벌 경쟁력을 갖추고 있습니다. 기술 혁신을 기반으로 각 영역별 경쟁력과 유기적인 협업 시스템을 구축한 사업부문이 함께 성장해나가고 있습니다.

조직도

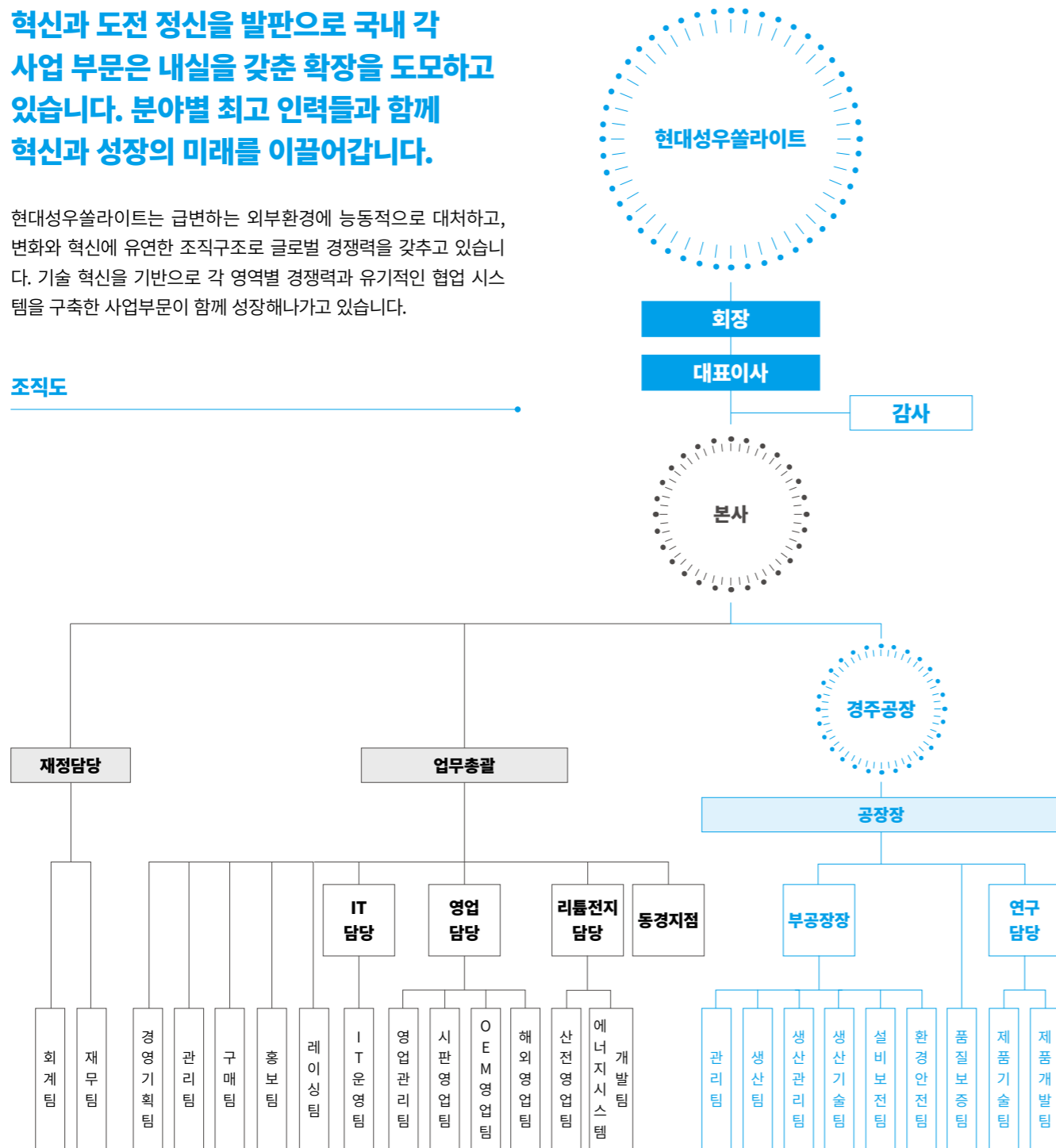

국내 사업장



현대성우솔라이트(본사)
서울시 강남구 봉은사로 609 (삼성동), 현대성우홀딩스빌딩



현대성우솔라이트(공장)
경상북도 경주시 건천읍 용명공단길 200

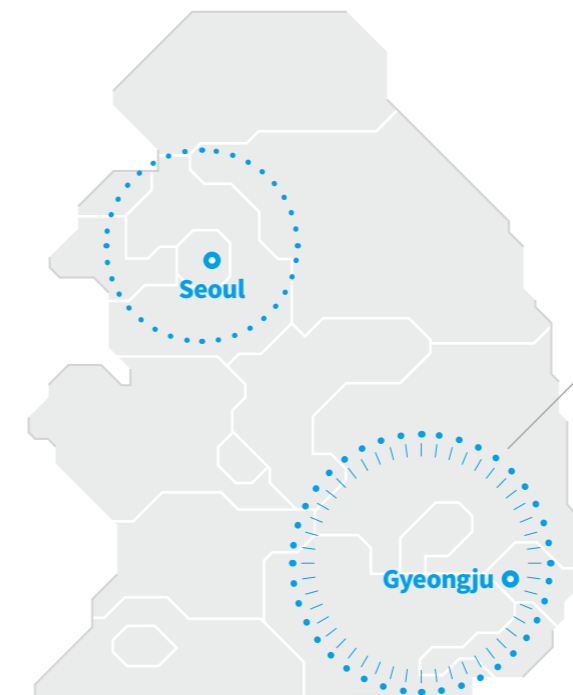

해외지점



● 미국
현대성우오토USA



● 일본
동경 지점



Hyundai Sungwoo Auto USA



Hyundai Sungwoo Tokyo office

SALES & PARTNERS

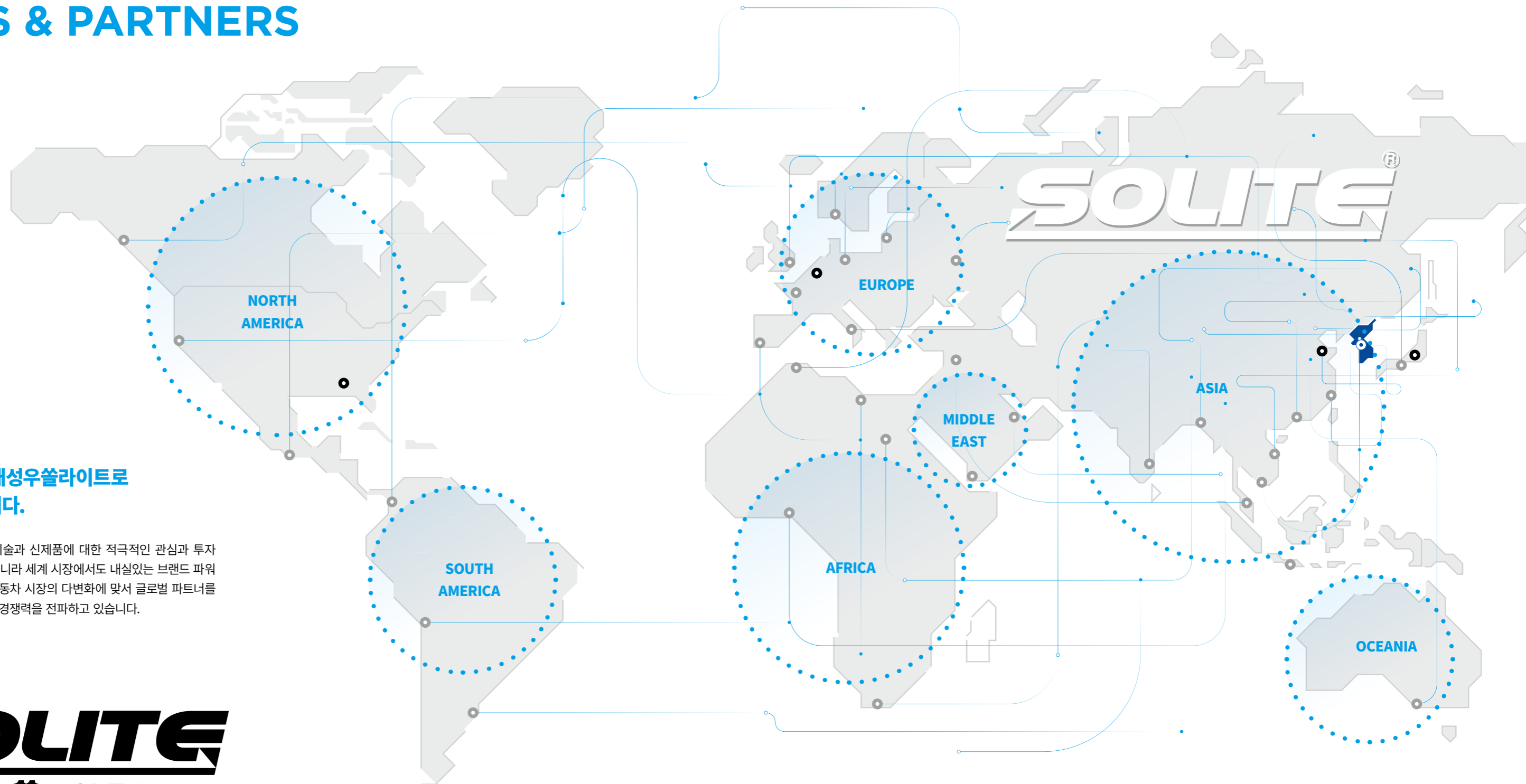

글로벌 기업 현대성우솔라이트로 새롭게 태어납니다.

현대성우솔라이트는 신기술과 신제품에 대한 적극적인 관심과 투자를 바탕으로, 국내뿐만 아니라 세계 시장에서도 내실있는 브랜드 파워를 키워가고 있습니다. 자동차 시장의 다변화에 맞서 글로벌 파트너를 확대하고, 우리의 기술과 경쟁력을 전파하고 있습니다.



수출국

100 개국 이상

CORE COMPETENCE

더 좋은 배터리를 위한 아낌없는 투자로
배터리 품질과 기술 경쟁력을 한층 강화해가고 있습니다.
앞으로도 혁신과 변화를 두려워하지 않는 도전주의,
자율과 책임 속에 형성된 인간 존중의 가치를 바탕으로
고객감동을 실현해나갈 것입니다.



AUTOMOTIVE BATTERIES

이상적인 제품 설계와 품질로 자동차 배터리의 표준을 만들어갑니다

현대성우솔라이트는 좋은 배터리의 기준으로 자리 매김하며, 최고의 품질과 안정성을 자랑하는 차량용 배터리를 개발, 생산하고 있습니다.

CMF(Complete Maintenance Free) Series

특수 Pb-Sn-Ca 합금을 적용한 강력한 무보수 성능을 실현한 제품으로, 혹한지역에서도 강력한 시동력을 발휘합니다.

EFB(Enhanced Flooded Battery) Series

ISG(Idle Stop & Go) 시스템이 적용된 차량에 장착되는 Flooded 배터리로서, 기존의 Flooded 배터리보다 충전 수입성 및 사이클 수명이 보장되었습니다.

AGM(Absorbent Glass Mat) Series

ISG(Idle Stop & Go) 시스템이 적용된 차량에 장착되며 종래의 Flooded Type의 배터리보다 내구력이 향상된 강력한 힘으로, 파워드라이빙이 가능해집니다.

TX Series

장시간, 장기간 주행에도 강력한 시동 능력과 수명을 발휘합니다.

Heavy Duty CMF Series

탁월한 무보수 성능을 자랑하는 경제적인 배터리로 파열 안전성이 우수합니다.

PT Series

트럭, 건설 장비의 특성에 맞게 진동과 충격에 최적화된 배터리로 안정적인 힘을 공급합니다.



- CMF Series



- EFB Series



- AGM Series



- TX Series



- Heavy Duty CMF Series



- PT Series



INDUSTRIAL BATTERIES

거친 산업환경에 걸맞은 강력한 파워로 국내외 산업 발전에 든든한 힘을 더합니다.

현대성우솔라이트는 농기계, 선박, 산업 장비 등으로 브랜드 파워를 확장하며, 최첨단 장비에 최적의 에너지를 공급하는 에너지 파트너로 자리매김하고 있습니다.

산업용 배터리(Industrial Batteries)

국내외 산업 환경의 한편에 솔라이트의 이름이 자리하고 있습니다. 솔라이트는 멈추지 않는 산업 환경의 최첨단 장비에 보수가 필요하지 않은 밀폐형 배터리를 제공합니다. 솔라이트 산업용 배터리는 고품질과 오랜 수명을 보장합니다.

농기계용 배터리(Agricultural Batteries)

농업에도 최첨단 기술이 적용되고 있는 지금, 솔라이트 또한 국내외 과학 영농에 힘을 보태고 있습니다. 강력한 시동 능력을 자랑하는 솔라이트 농업용 배터리는 비포장 도로 등 어떠한 주행 여건에서도 수명이 단축되지 않으며 자기 방전을 최소화하여 오랫동안 안전하게 농기계를 사용할 수 있도록 도와줍니다.

선박용 배터리(Marine Batteries)

거친 파도도 솔라이트 배터리를 막을 수는 없습니다. 솔라이트 선박용 배터리는 바다 위에서도 거칠 것 없는 파워를 자랑합니다. 배터리의 기본이라 할 강력한 시동 능력은 물론, 해수에 의한 부식으로부터 안전합니다. 특수 합금을 사용해 저장 성능을 향상시켰으며, 운항 대기로 인한 자기 방전을 최소화한 제품으로 오랜 배터리 수명을 자랑합니다.

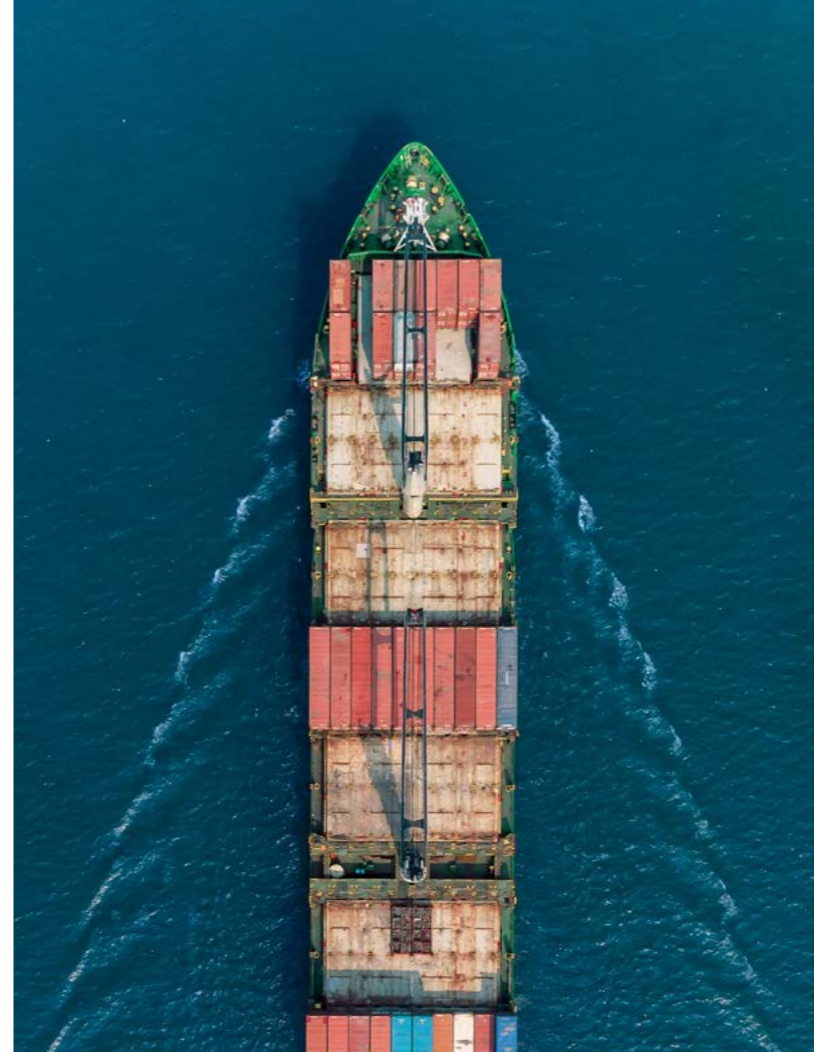

- SLD,SLX(Industrial Batteries)

- AMF(Agricultural Batteries)

- SW200, MR(Marine Batteries)



MANUFACTURING PROCESS

**세계 최고 수준의 배터리 생산 라인,
현대성우솔라이트의 자부심입니다.**

끊임없는 도전 정신과 창의적인 생각을 바탕으로 혁신적인 기술을 개발하고, 엄격한 품질 테스트 과정을 거쳐 최상의 제품만을 생산합니다.

Plate Pasting Line - Paster

개선된 Steel Belt형 도포기로서 Orifice Plate 개선을 통해 정확한 중량 도포와 깨끗한 Masking이 가능합니다.

Assembly Line - Strap Welder

기존 인터셀 용접기와 차별화된 유압·서보 조정형 용접기로 정확한 Gripping 및 용접이 가능하여 제품 품질 향상에 크게 기여합니다.

Assembly Line - Cover Sealing

일반 커버링기와 달리 4점 측정식 써머 커플 온도보정 기능으로 보다 정확한 온도로 사출물을 용융 접합시킬 수 있으며, QCD(Quick Change Die System)를 적용하여 기종 교체 시간을 단축하였습니다.

Assembly Line - Acid Filling

빠른 액주입 시간과 정확한 황산 주입이 가능한 Indicator 레벨 감지 기능 및 Suction 기능이 추가된 황산 주입기를 사용하고 있습니다.

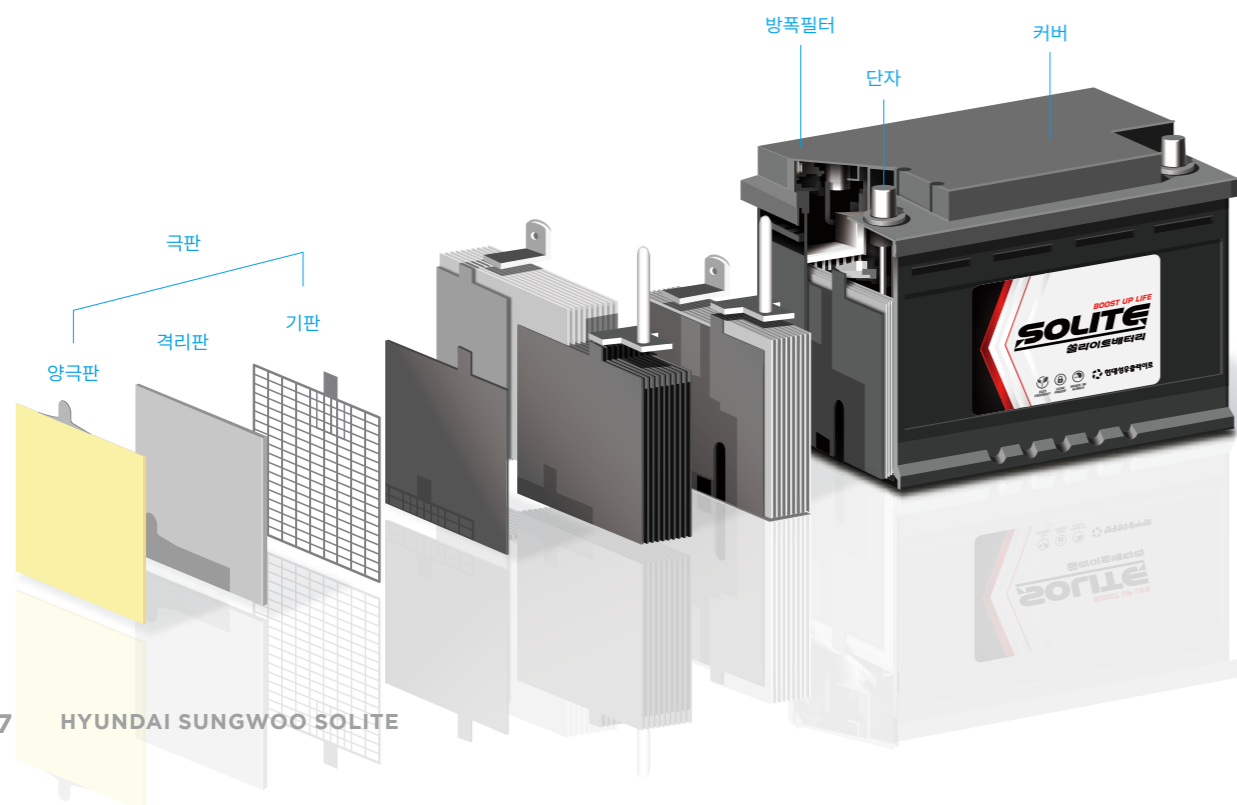



보이지 않기에 더 세심하게, 느낄 수 없기에 더 안전하게!
더 좋은 배터리를 향한 현대성우솔라이트의 꿈이 최상의 공정 시스템을 만듭니다.

1. 부품제조

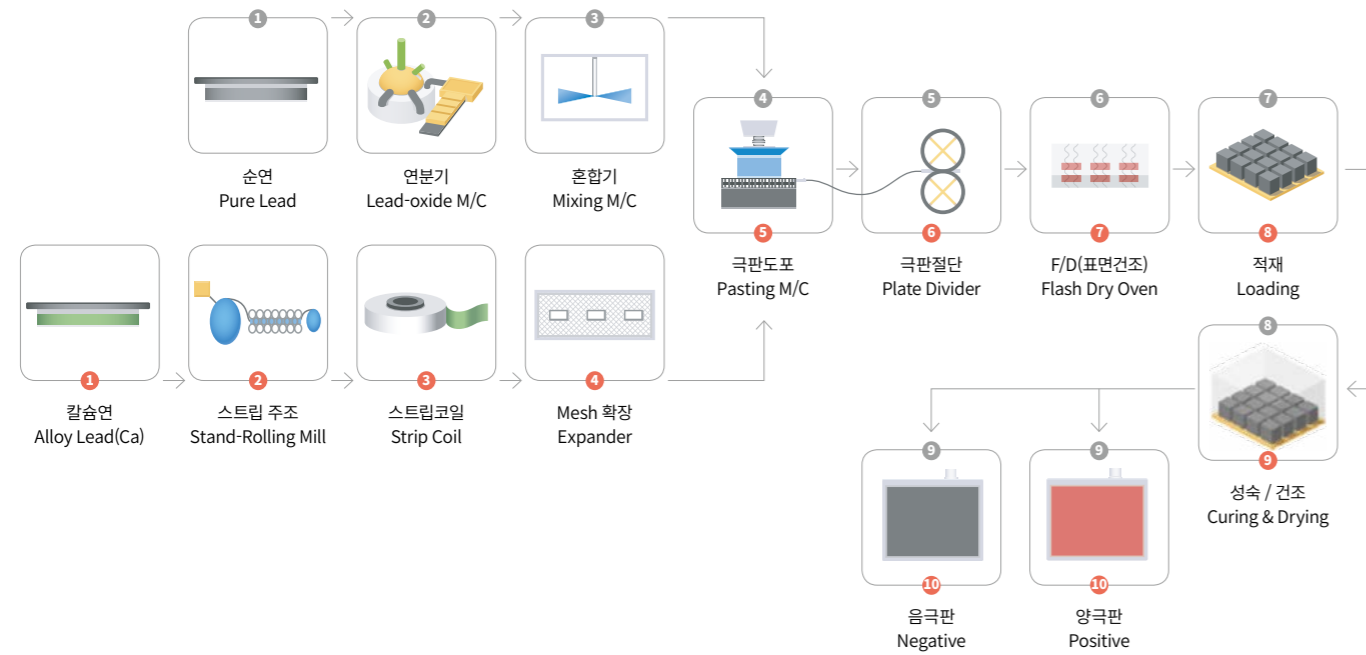

2. 제품조립

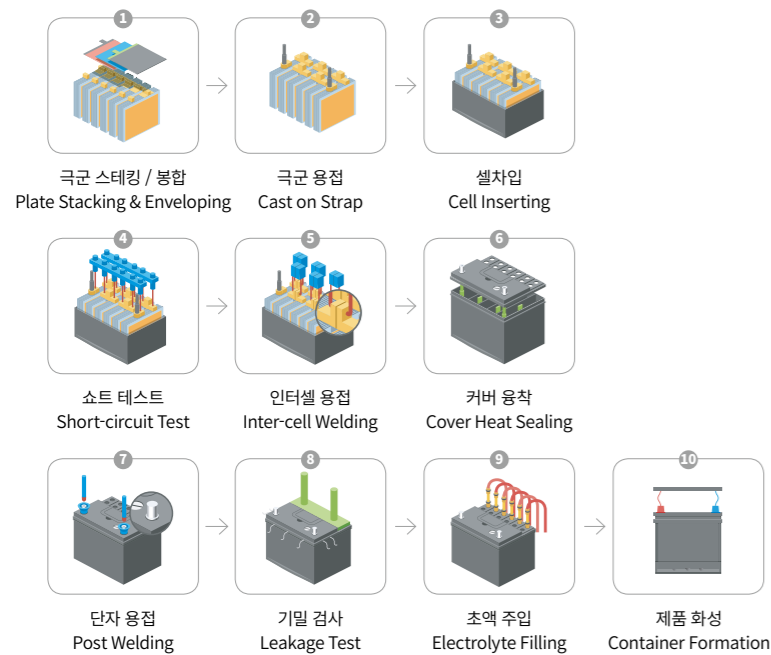

3. 최종조립

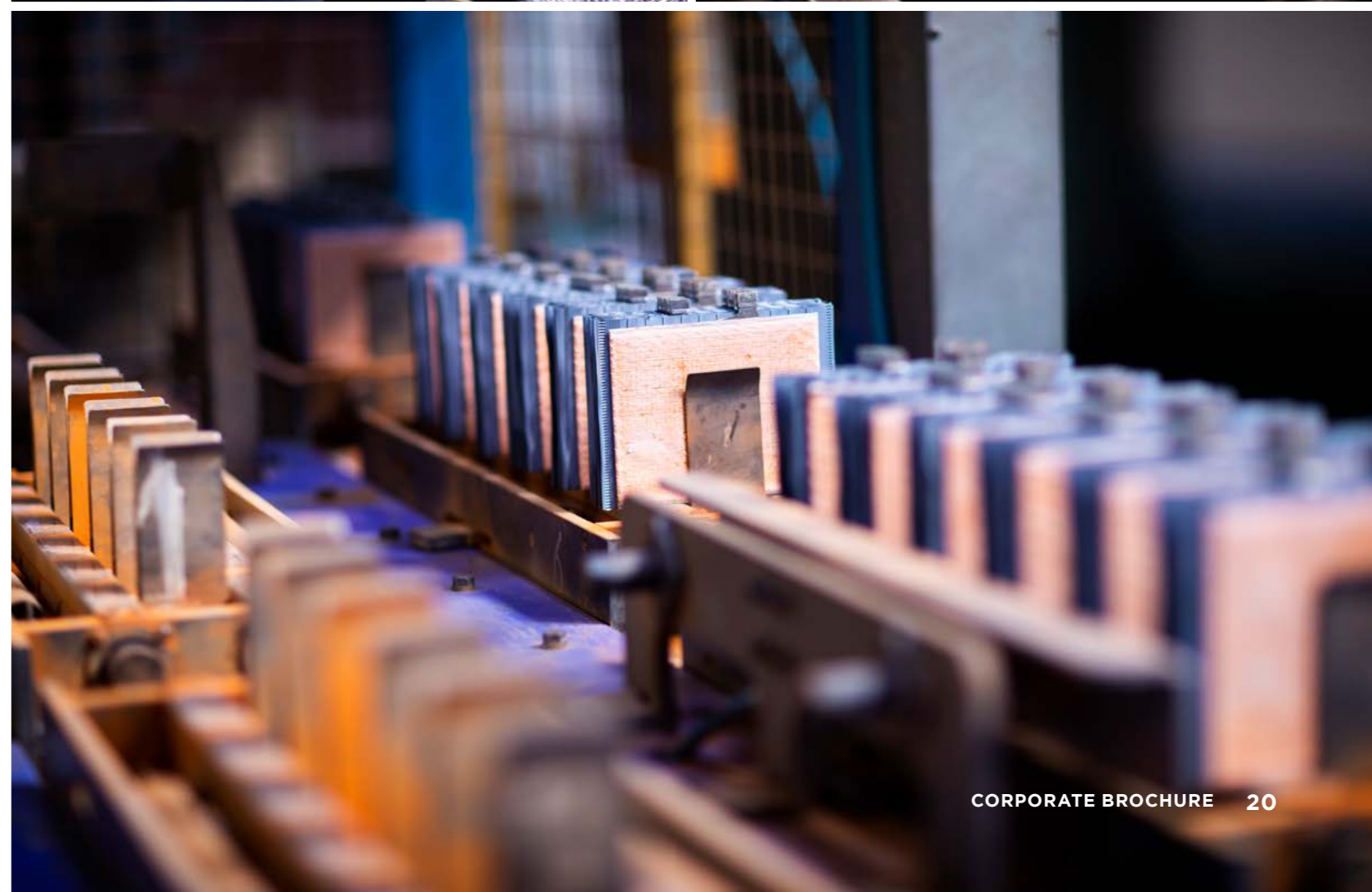
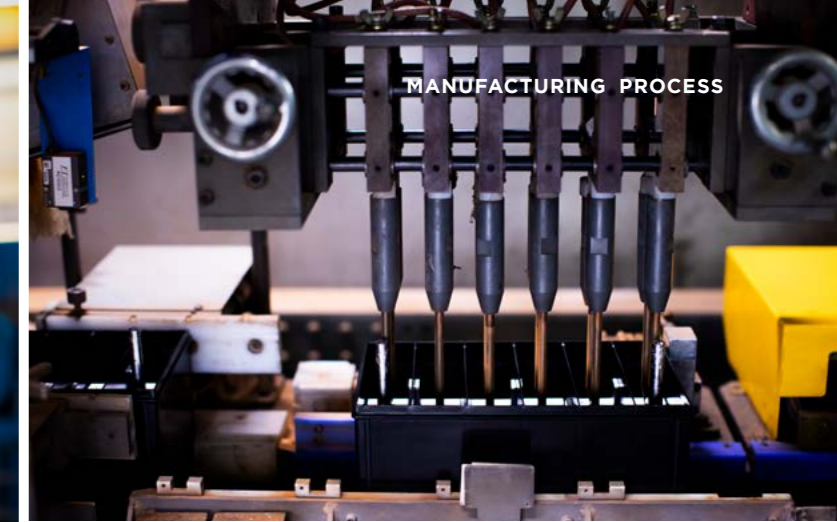
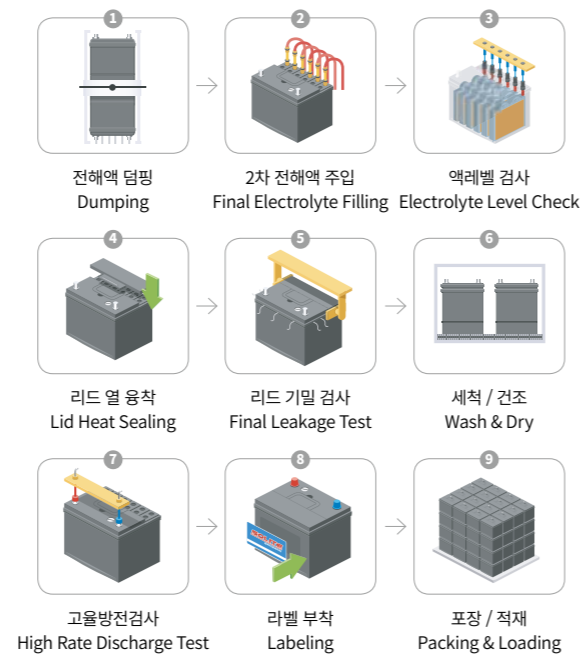

RESEARCH & DEVELOPMENT

앞선 기술 혁신으로 미래 배터리 산업을 준비합니다.

지속적인 기술개발로 제품 스펙트럼을 확장해 155종 789품목의 제품 라인업을 보유하고 있는 현대성우솔라이트의 더 좋은 배터리를 향한 도전은 계속됩니다. 더욱 안전하고 편리한 자동차 생활을 위해, 전방위 산업 분야의 단단한 자양분이 되기 위해, 양산제품의 경쟁력을 강화하고 선행기술개발에 힘쓰며, 배터리 산업의 미래를 앞당기고 있습니다.

- A 신소재 개발**
 - 내부식성 향상을 위한 특수합금 기술 개발
 - 수명 극대화를 위한 고밀도 활물질 이용률 향상 연구
 - 시동 및 수명 향상 첨가제 개발
 - 제품 안정성을 위한 제품 설계기술 개발
- B 신제품 개발**
 - 제품군 다양화 및 품질 개선을 통한 경쟁력 강화
 - 고성능 경량화 제품 개발
 - 산업용 장수명 전지 개발
 - 전기자동차 배터리(리튬 이온 배터리) 연구, 개발
- C 생산기술 개발**
 - 제품 설계, 최적화된 공정/라인 설계 개발
 - 제조 Cost 절감 및 생산성 향상을 위한 생산 시스템 구축
- D 품질테스트**
 - 각 공장 단계별 품질 테스트 실시
 - MS Testing : 내후성시험, 복합환경시험, 진동시험, 합성연 분석, 점도 측정, 함수율 측정

표준 인증(Certification)

		
ISO 14001	IATF 16949	ISO 45001
		
환경표지인증서	제품인증 KS C 8504	제품인증 KS C 8518

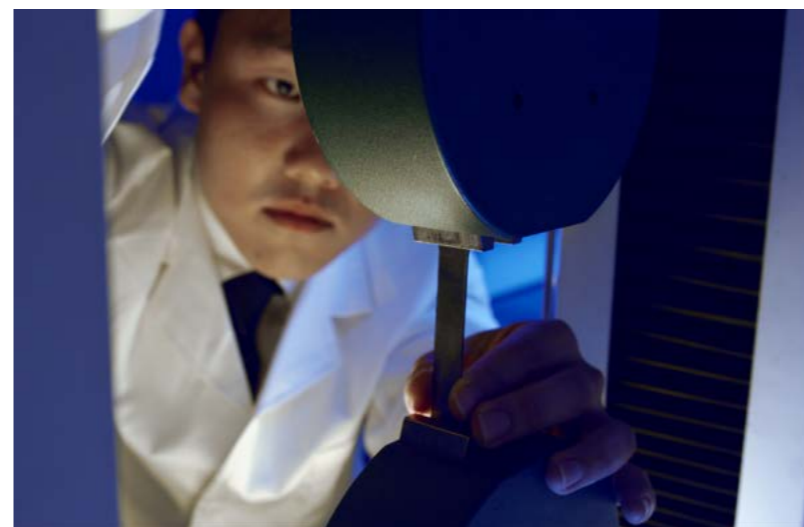
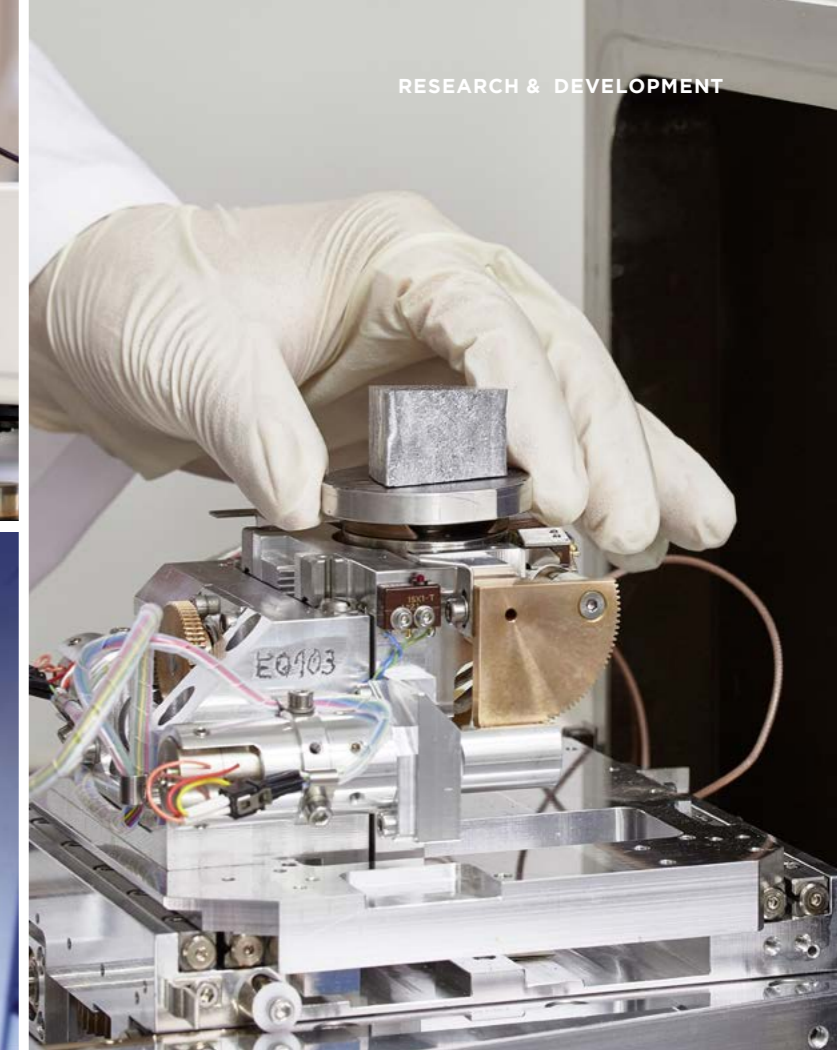
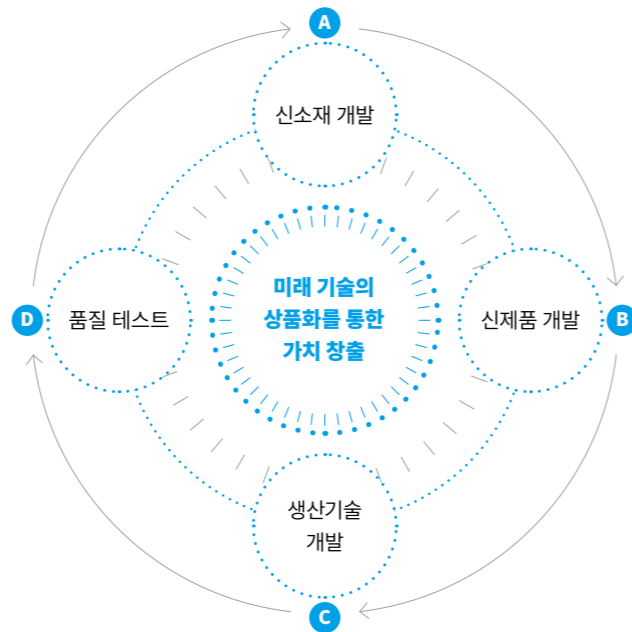

MOTORSPORTS



**썸라이트 인디고 레이싱은
1997년 창단 이래
현대성우의 기술과 도전정신을
모터스포츠 분야에서 실천하고
있습니다.**

SOLITE INDIGO RACING

자동차 부품 전문 기업다운 우수한 경주용 자동차 제작 기술, 지속적인 기술 개발 및 체계적인 데이터 관리 등 다년간 축적된 썸라이트 인디고 레이싱의 노하우는 국내는 물론 국외에서도 빛을 발하고 있습니다. 대한민국 정상을 넘어 다양한 국제 레이스 시리즈에 도전하며 2018년 국제 무대 첫 진출 뒤 2년만인 2019년 Blancpain GT World Challenge Asia 챔피언 달성, 대한민국팀 최초 Macau GP - FIA GT World Cup 출전 등 우수한 성적을 거두며 지속적으로 성장하고 있습니다.



Racing History

- | | |
|--|---|
| <p>1997 •인디고 레이싱팀 창단
•'KMRC' 포물러1800 클래스 종합 3위</p> <p>1998 •'KMRC' 포물러1800 클래스 종합 3위
•'KMRC' 투어링A/B클래스 종합 4위</p> <p>1999 •'KMRC' 포물러1800 클래스 종합 3위
•'KMRC' 투어링A 클래스 종합 3위</p> <p>2000 •'KMRC' GT클래스 종합 3,4위
•'KMRC' 포물러1800 클래스 종합 2,6위</p> <p>2001 •'KMRC' GT클래스 종합 5,6위
•'KMRC' 포물러1800 클래스 종합 2,8위</p> <p>2002 •'BAT GT 챔피언십' GT1 클래스 종합 1,2위
•'BAT GT 챔피언십' 포물러1800 클래스 종합 1,2위</p> <p>2003 •'BAT GT 챔피언십' GT1 클래스 종합 1,3위
•'BAT GT 챔피언십' 포물러 클래스 종합 1,4위</p> <p>2004 •'BAT GT 챔피언십' GT1 클래스 종합 1,4위
•'BAT GT 챔피언십' 포물러A 클래스 종합 3,5위</p> <p>2005 •'BAT GT 챔피언십' GT1 클래스 종합 2,3위</p> <p>2006 •'BAT GT 챔피언십' GT1 클래스 종합 2위</p> | <p>2009 •'CJ O Superrace' Super 3800 클래스 종합 1,3위
•'CJ O Superrace' Super 2000 클래스 종합 2,4위</p> <p>2010 •'KMGF' GT클래스 종합 1위
•'KMGF' 제네시스 쿠페 클래스 종합 1,2위</p> <p>2011 •'KSF' 제네시스 쿠페 클래스 종합 1,2위</p> <p>2012 •'KSF' 제네시스 쿠페 클래스 종합 1,3위</p> <p>2013 •'KSF' 제네시스 쿠페 클래스 종합 2,5위</p> <p>2014 •'KSF' 제네시스 쿠페 10 클래스 종합 1,4위 • 20 클래스 종합 1,4위</p> <p>2015 •'KSF' 제네시스 쿠페10 클래스 종합 3위 • 20 클래스 종합 1위</p> <p>2016 •'CJ SuperRace' GT1 클래스 종합 1위</p> <p>2017 •'CJ SuperRace' GT2 클래스 종합 2위</p> <p>2018 •'Blancpain GT Series Asia' 첫 출전
•'TCR Korea' 종합 1위</p> <p>2019 •'Blancpain GT World Challenge Asia' GT3 클래스 종합 2위,
드라이버 챔피언 종합1위
•'TCR Asia' 종합 2위
•대한민국 최초 'Macau GP - FIA GT World Cup' 출전권 획득,
GT3 실버 클래스 1위</p> |
|--|---|



EXPANDING OUR STAR

생명의 근원인 태양(Solar) 빛처럼,
희망을 비추는 별(Star) 빛처럼
더 강력하고 안정적인 에너지의 꿈을 향해

현대성우솔라이트가
더 높이 도전하고
더 크게 혁신합니다.



HYUNDAI SUNGWOOLITE

현대성우솔라이트(주)

서울시 강남구 봉은사로 609 현대성우홀딩스빌딩